



REPUBLIKA SLOVENIJA
SLUŽBA VLADE REPUBLIKE SLOVENIJE ZA RAZVOJ
IN EVROPSKO KOHEZIJSKO POLITIKO



HOLISTIC
SEISMIC AND WILDFIRE RISKS



PROJEKT HOLISTIC

NADZORNI SISTEM ZA ZGODNJE ODKRIVANJE
POŽAROV V NARAVI

NADZORNI SISTEM HOLISTIC

STATIČNI SISTEM

- 3 lokacije: Sinji vrh, Planina, Brje.
- dnevne + IR kamere

DINAMIČNI SISTEM

- terensko vozilo
- brezpilotno letalo
- dnevne + IR kamere

STATIČNI SISTEM

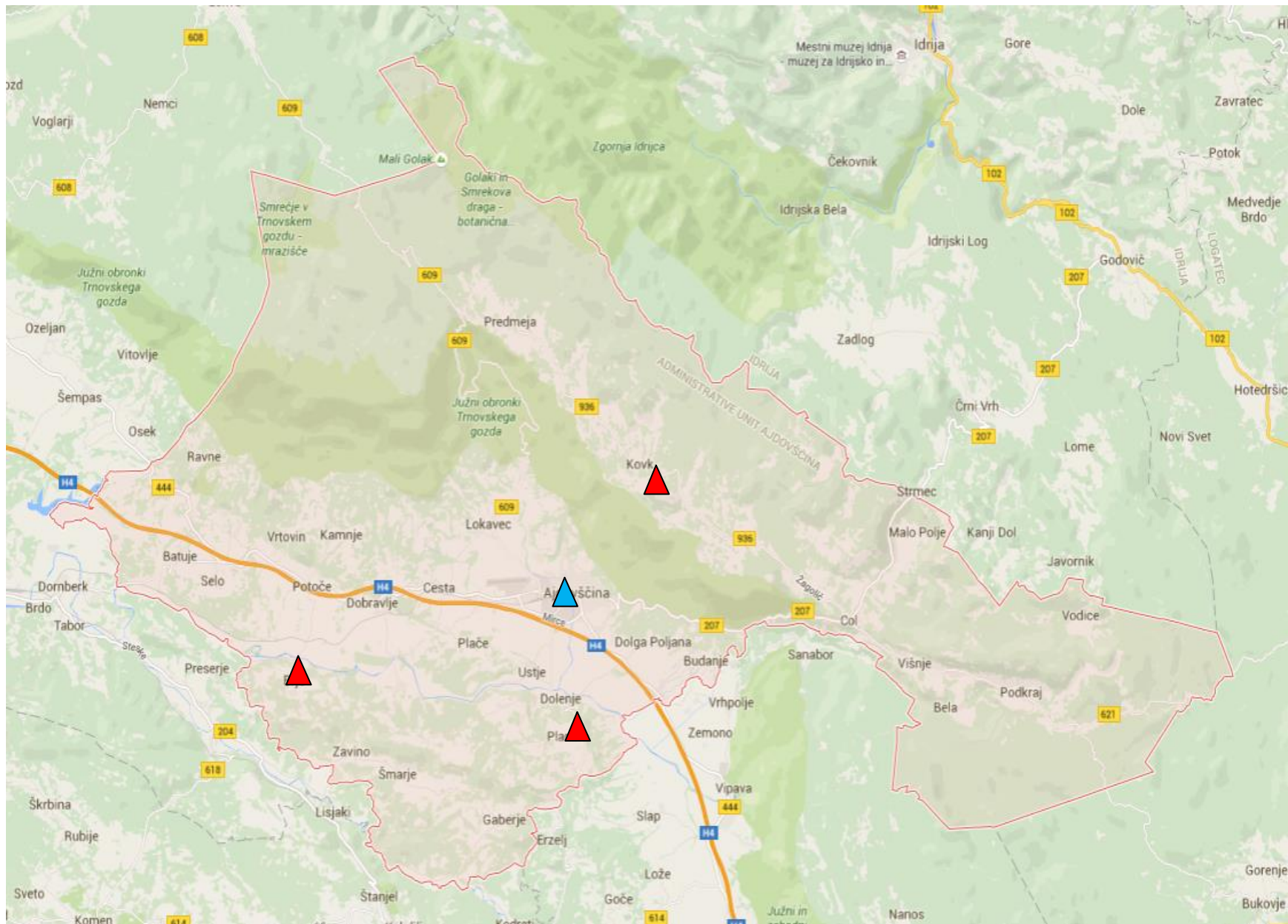

STATIČNI SISTEMI

- Dnevna + IR kamera
- obseg merjenja temperature -
20° C-650° C
- daljinsko krmiljenje IR
kamere
- kontinuirano prikazovanje
najtoplejše točke in njene
temperature
- nastavljanje različnih alarmov
ter opozoril.

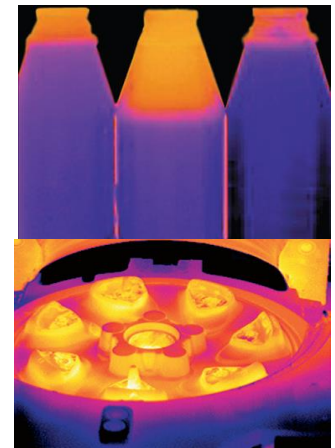

STATIČNI SISTEMI

- Dnevna kamera
 - Gibljiva platforma
 - 360° po horizontali
 - +60° -60° po vertikali
 - nosilnost do 100 kg

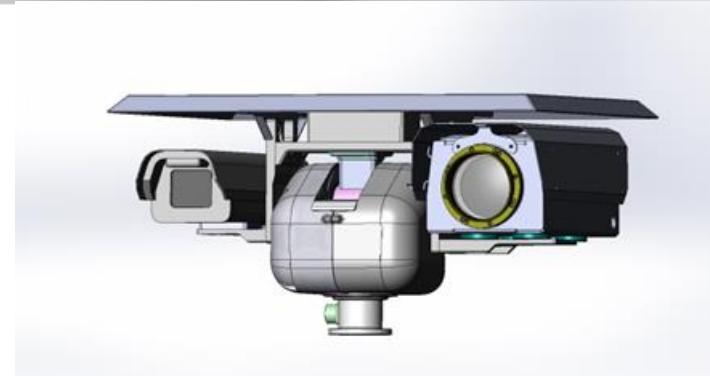

STATIČNI SISTEM NA LOKACIJI PLANINA



POKRITOST OBMOČJA S STATIČNIMI SISTEMI

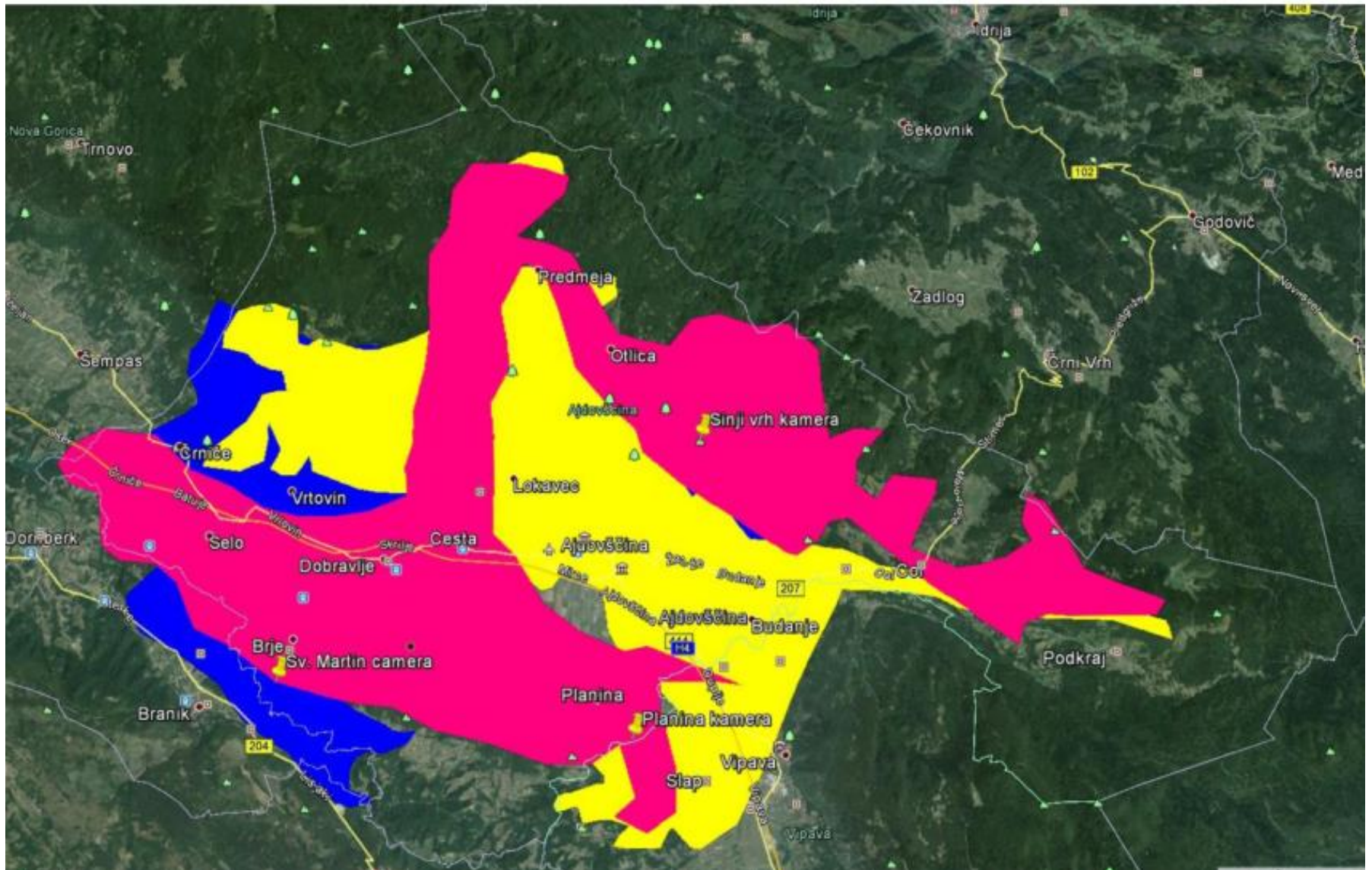



MOBILNI SISTEM



TERENSKO VOZILO



- Terensko vozilo Ford Ranger XLT
- Mobilna kamera enaka statični
- Tripodni teleskopski nosilec
- Prenosni računalnik z vgrajenim komunikacijskim linkom in GPS-jem
- Baterijsko napajanje



BREZPILOTNO LETALO



Nahrbtnik



**Zemeljska
kontrolna
postaja**

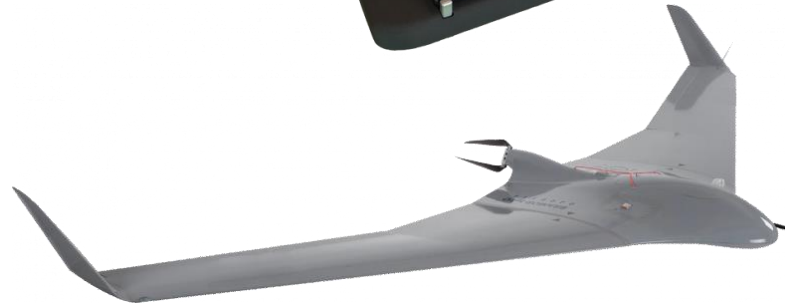

Bramor C4EYE

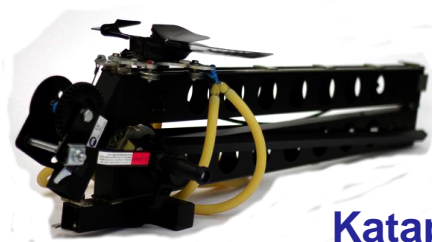

Katapul



Sledilna antena

BREZPILOTNO LETALO

- **Bramor C4EYE**
- **Zemeljska kontrolna enota (kontrola do 30 km)**
- **230cm x 96cm**
- **Katapult**
- **Padala za pristajanje**
- **Čas letenja: 3 ure**
- **Hitrost letenja: 17m/s**
- **Gimbal – rotacija kamer (IR + dnevna), sledenje tarčam, geo-lociranje, stabilizacija slike.**



KONTROLNA SOBA

- 4 monitorji
- Nadzor sistema
- Krmiljenje opreme
- Avtomatski prenos podatkov
- Obdelovanje podatkov v realnem času
- Shranjevanje podatkov (7 dni, 9TB disk)

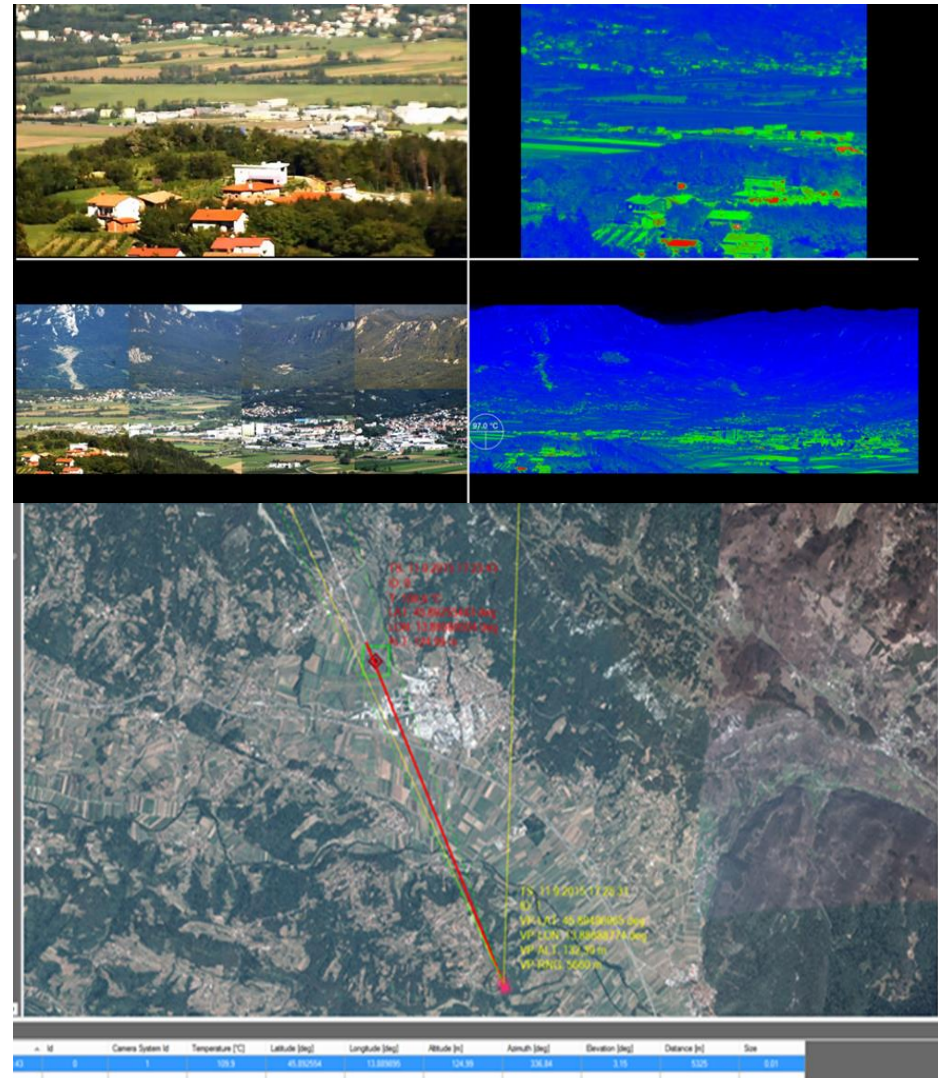

KONTROLNA SOBA

- Avtomatsko skeniranje terena
- Možnost ročne navigacije
- Avtomatsko zaznavanje požarov
- Avtomatsko alarmiranje
- Pomoč pri načrtovanju intervencije
- Avtomatski fokus na točko požara



POSEBNOSTI NADZORNEGA SISTEMA HOLISTIC

- Dopolnitev statičnega sistema z mobilnim.
- Dnevna + IR kamera
- Samodejno alarmiranje
- Primer dobre prakse in vzorčen primer v Sloveniji in širše





REPUBLIKA SLOVENIJA
SLUŽBA VLADE REPUBLIKE SLOVENIJE ZA RAZVOJ
IN EVROPSKO KOHEZIJSKO POLITIKO



HOLISTIC

SEISMIC AND WILDFIRE RISKS



Programme co-funded
by the EUROPEAN UNION,
Instrument for Pre-Accession
Assistance

