

**Optilab**

**eJR**

# Rešitev za elektronsko obvladovanje javnih razpisov



April 2017



REPUBLIKA SLOVENIJA  
**MINISTRSTVO ZA KULTURO**



MESTNA OBČINA  
**MARIBOR**



REPUBLIKA SLOVENIJA  
**MINISTRSTVO ZA JAVNO UPRAVO**

# Informacijska rešitev eJR



## eJR



### Modul za prijavitelje

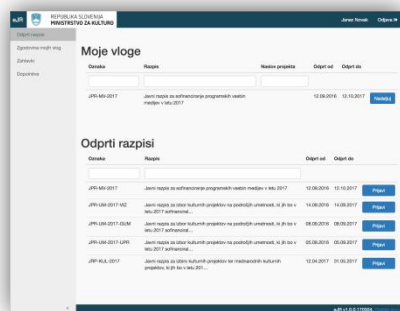

### Modul za strokovne delavce

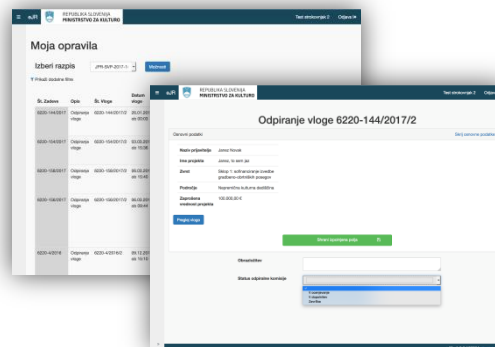

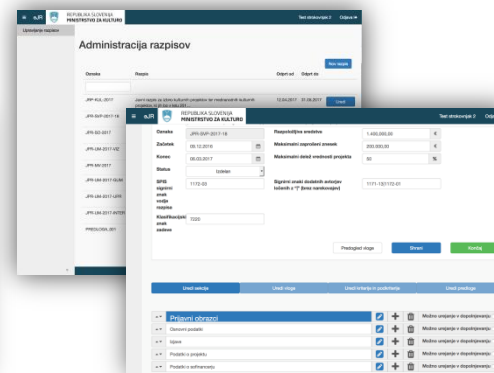

### Modul za skrbnike sistema



4 A J P = 5  
Z vami, za vas – že 15 let!



# Informacijska rešitev eJR

eJR  REPUBLIKA SLOVENIJA  
MINISTRSTVO ZA KULTURO 

**Dobrodošli v eJR**

**Prijava**

Email:

Geslo:



[Nov uporabnik? Registriraj se.](#)

[Pozabljeno geslo](#)

Ostani prijavljen

**Potrdi**

eJR v1.0.0.170324, Optilab d.o.o.

eJR  MESTNA OBČINA  
MARIBOR 

**Dobrodošli v eJR**

**Prijava**

Email:

Geslo:

[Nov uporabnik? Registriraj se.](#)

[Pozabljeno geslo](#)

Ostani prijavljen

**Potrdi**

eJR v1.0.0.170324, Optilab d.o.o.

# Proces - Oddaja in obdelava vloge

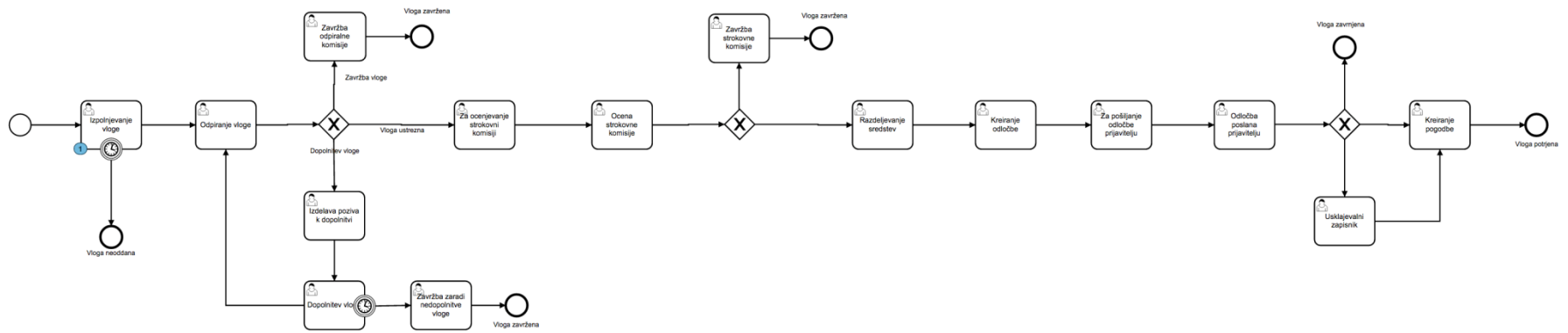

# Proces - Oddaja in obdelava vloge

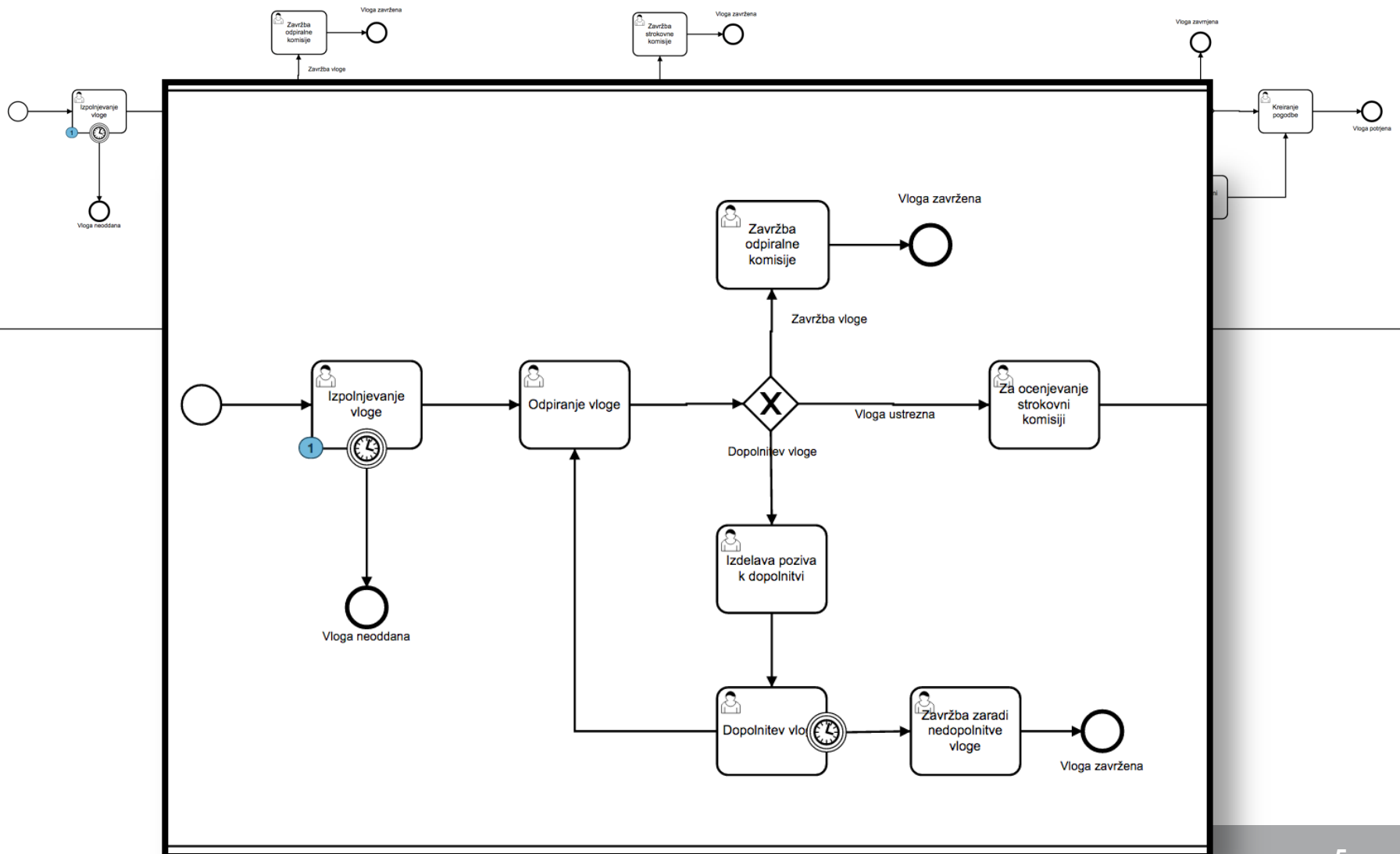



# Proces - Oddaja in obdelava vloge

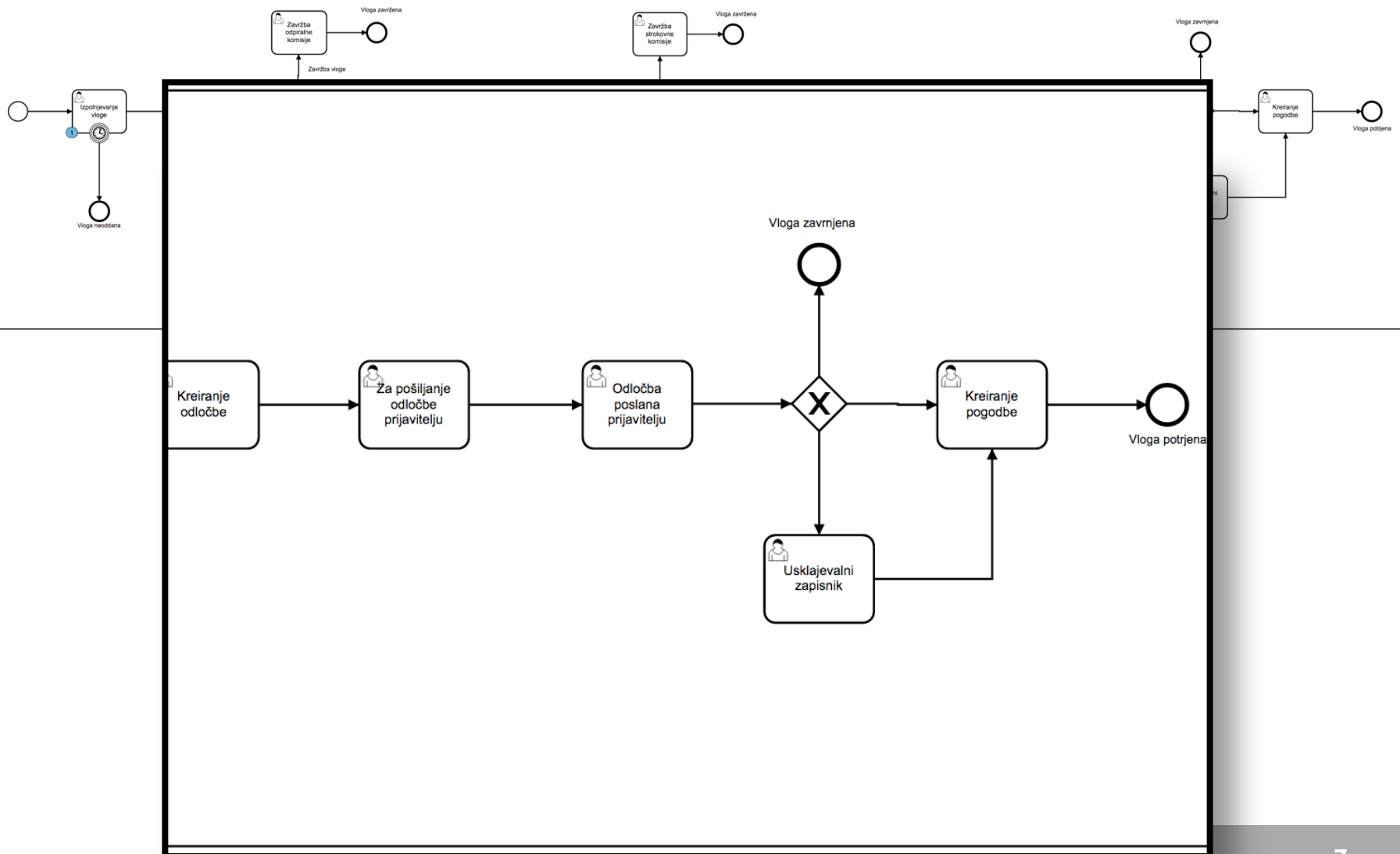

# eJR – Konfiguracija razpisa

REPUBLICA SLOVENIJA  
MINISTRSTVO ZA KULTURO

Test strokovnjak 2 Odjava

Ime spremenljivke Tip Namig Validacijski izraz, je polje obvezno?

Naslov projekta Znakovni niz Napišite točen naslov projekta

Prazna vrstica

Prijavljam se kot Vrednost Šifrant Neodvisni producent je pravna ali fizična oseba, ki je registrirana za produkcijo

izdajatelj tiskanih medijev

izdajatelj radijskih programov

izdajatelj televizijskih programov

izdajatelj elektronskih publikacij

neodvisni producent

Področje Vrednost Šifrant

(A) Programske vsebine tiskanih medijev, radijskih in televizijskih prog

(B) Programske vsebine radijskih in televizijskih programov s statuso

Podpodročje Vrednost Šifrant

Lokalni radijski oziroma televizijski program

Neprireditveni radijski oziroma televizijski program

Študentski radijski oziroma televizijski program

Regionalni radijski oziroma televizijski program

Janez Novak Odjava

Naslov projekta Razvedrine oddaje za mladostnike \*

Prijavljam se kot izdajatelj tiskanih medijev \*

Področje (A) Programske vsebine tiskanih medijev, radijskih in televizijskih programov t \*

Polni naziv prijavitelja Janez Novak \*

Fizična / pravna oseba  
pravna oseba  
fizična oseba  
✓ pravna oseba \*

Naslov prijavitelja

Ulica Tavčarjeva ulica \*

Hišna številka 5 \*

Poštna številka prijavitelja 1000 \*

Ime pošte Ljubljana \*

Kraj LJUBLJANA

Država Slovenija \*

Geografsko območje (regija) Osrednjeslovenska regija \*

# eJR – Konfiguracija razpisa

REPUBLICA SLOVENIJA  
MINISTRSTVO ZA KULTURO

Test strokovnjak 2 Odjava

Uredi sekcije Uredi vloge Uredi kriterije in podkriterije Uredi predloge

- Besedilo razpisa [razpis\\_besedilo](#) Zamenjaj
- Navodila razpisa [razpis\\_navodila](#) Zamenjaj
- Predloga finančne konstrukcije [razpis\\_predloga\\_financa\\_konstrukcija](#)
- Predloga ocenjevalnega lista [razpis\\_predloga\\_ocenjevalni\\_list](#) Zamenjaj
- Predloga poziva k dopolnitvi [razpis\\_predloga\\_poziv\\_k\\_dopolnitvi](#) Zamenjaj
- Predloga zavržbe [razpis\\_predloga\\_zavrzba](#) Zamenjaj
- Predloga vzorca pogodbe [razpis\\_predloga\\_vzorec\\_pogodbe](#) Zamenjaj
- Predloga pogodbe [razpis\\_predloga\\_pogodba](#) Zamenjaj
- Predloga odločbe [razpis\\_predloga\\_odlocba](#) Zamenjaj
- Poročilo o odpiranju vlog [porocilo\\_o\\_odpiranju](#) Zamenjaj
- Poročilo o ocenjevanju vlog [porocilo\\_o\\_ocenjevanju](#) Zamenjaj

Uredi sekcije Uredi vloge Uredi kriterije

- Izberi ime  
Izberi prilimek
- Vodja projekta JRP-KUL-2017: +
  - Odpiralna komisija JRP-KUL-2017: +
  - Strokovna komisija JRP-KUL-2017: +
  - Predsednik strokovne komisije JRP-KUL-2017: +
  - Strokovni delavci JRP-KUL-2017: +

REPUBLICA SLOVENIJA  
MINISTRSTVO ZA KULTURO

Test strokovnjak 2 Odjava

Uredi sekcije Uredi vloge Uredi kriterije in podkriterije Uredi predloge

Način ocenjevanja

Razpisni kriteriji	Zaloga vrednosti	Namig	Dodaj
1. Merila za ocenjevanje programskih vsebin tiskanih medijev:			+ -
1.1. Kakovost, izvirnost, komunikativnost in aktualnost avtorske obravnave (44 točk)		Merilo se nanaša na projekt. Vsak element merila (kakovost, izvirnost, komunikativnost in aktualnost) je ovrednoten s točkami, pri čemer je pri vsakem posameznem elementu merila možno doseči največ 11 točk.	+ -
Kakovost	1,2,3,4,5,6,7,8,9,10,11	Pri pojmu »kakovost« gre za osnovno novinarsko/medijsko posredovalno	+ -
Izvirnost	1,2,3,4,5,6,7,8,9,10,11	Pri pojmu »izvirnost« se ocenjuje inovativnost in ambicioznost	+ -
Komunikativnost	1,2,3,4,5,6,7,8,9,10,11	Pri pojmu »komunikativnost« je mišljena interakcija med medijskim	+ -
Aktualnost	1,2,3,4,5,6,7,8,9,10,11	Pri pojmu »aktualnost« je pomembna družbena relevantnost programskih	+ -

# Vprašanja



**Aleš Kumer**

[ales.kumer@optilab.net](mailto:ales.kumer@optilab.net)